

EMITTO SMART16



Émetteurs

QCTX16Y
Émetteur
16 canaux



QCTX16SY
Émetteur 16 canaux
avec horloge

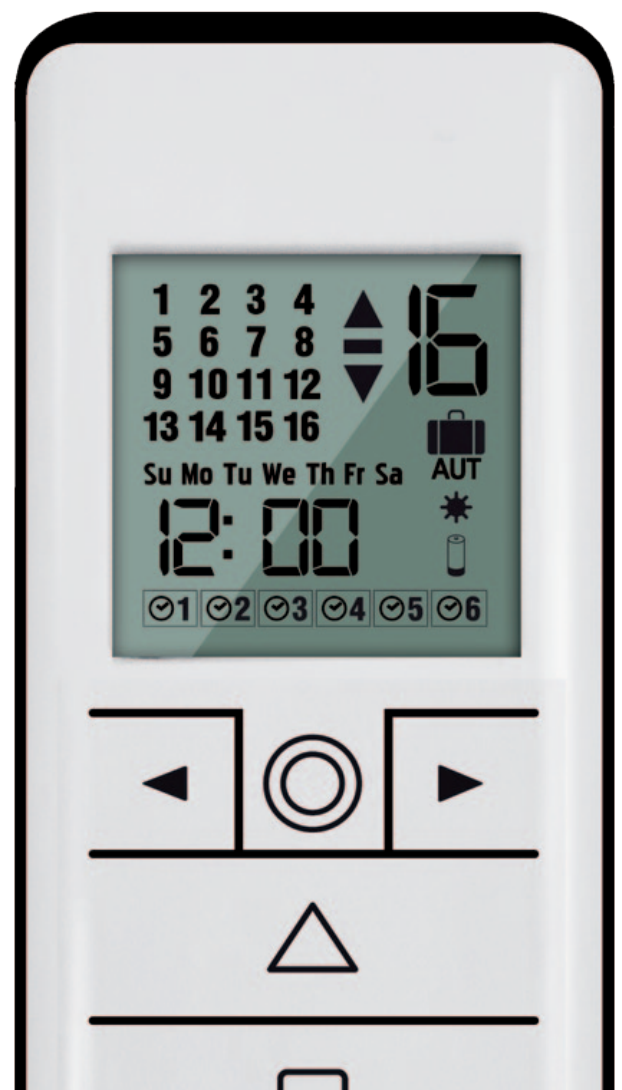

INDEX

DÉTAILS TECHNIQUES

BOUTONS ET FONCTIONS

SÉLECTION D'UN CANAL / GROUPE

PERSONNALISATION DES GROUPES

SUPPRIMER DES GROUPES

CACHER LES CANAUX

PROGRAMMATION DE L'ÉMETTEUR

AJOUTER UN ÉMETTEUR

CONTRÔLE/CHANGEMENT DE ROTATION

EFFACER UN ÉMETTEUR

EFFACER MÉMOIRE MOTEUR

RÉSET DEL TRASMETTITORE

REGLAGE DES FINS DE COURSES

RÉGLAGE AUTOMATIQUE DES FINS DE COURSE

REGLAGE DE LA POSITION INTERMÉDIAIRE

RÉGLAGE DE L'HORLOGE

CRÉER ET MODIFIER UNE PROGRAMMATION

EFFACER PROGRAMMATION

CHANGER LE MODE DE PROGRAMMATION

REMPLACEMENT DES PILES



Batterie	3V mod. CR2450
Canaux	16
Encodage	RC Gaposá
Autonomie de la batterie	2 ans
Fréquence	868,30 MHz
Puissance rayonnée	0,150 mW
Protection	IP40
Portée (int/ext)	20 m / 200 m
Temp. de fonctionnement	-5°C / +40°C

SÉCURITÉ

Veuillez lire attentivement cette notice avant d'installer et d'utiliser ce produit. Toute utilisation en dehors du domaine d'application défini par GAPOSA est interdite. Cela invalide la garantie et décharge GAPOSA de toute responsabilité, de même que tout non-respect des instructions données dans cette notice. Ne commencez jamais l'installation sans vérifier au préalable la compatibilité de ce produit avec les équipements et accessoires.

Consignes de sécurité spécifiques

- Évitez les chocs !
- Ne la laissez pas tomber à terre
- Ne pas vaporiser, ni plonger dans des liquides
- Garder hors de la portée des enfants.
- N'utilisez pas de produits abrasifs ou de solvants pour nettoyer le produit.
Sa surface peut être nettoyée avec un chiffon doux et humide.

VEUILLEZ NOTER : n'utilisez pas de moteurs avec télécommandes dans des zones présentant des risques de perturbations radio (c'est-à-dire aéroports, ports, installations militaires). Ces télécommandes peuvent également être perturbées par des télécommunication et / ou des systèmes émetteurs-récepteurs fonctionnant sur la même fréquence.

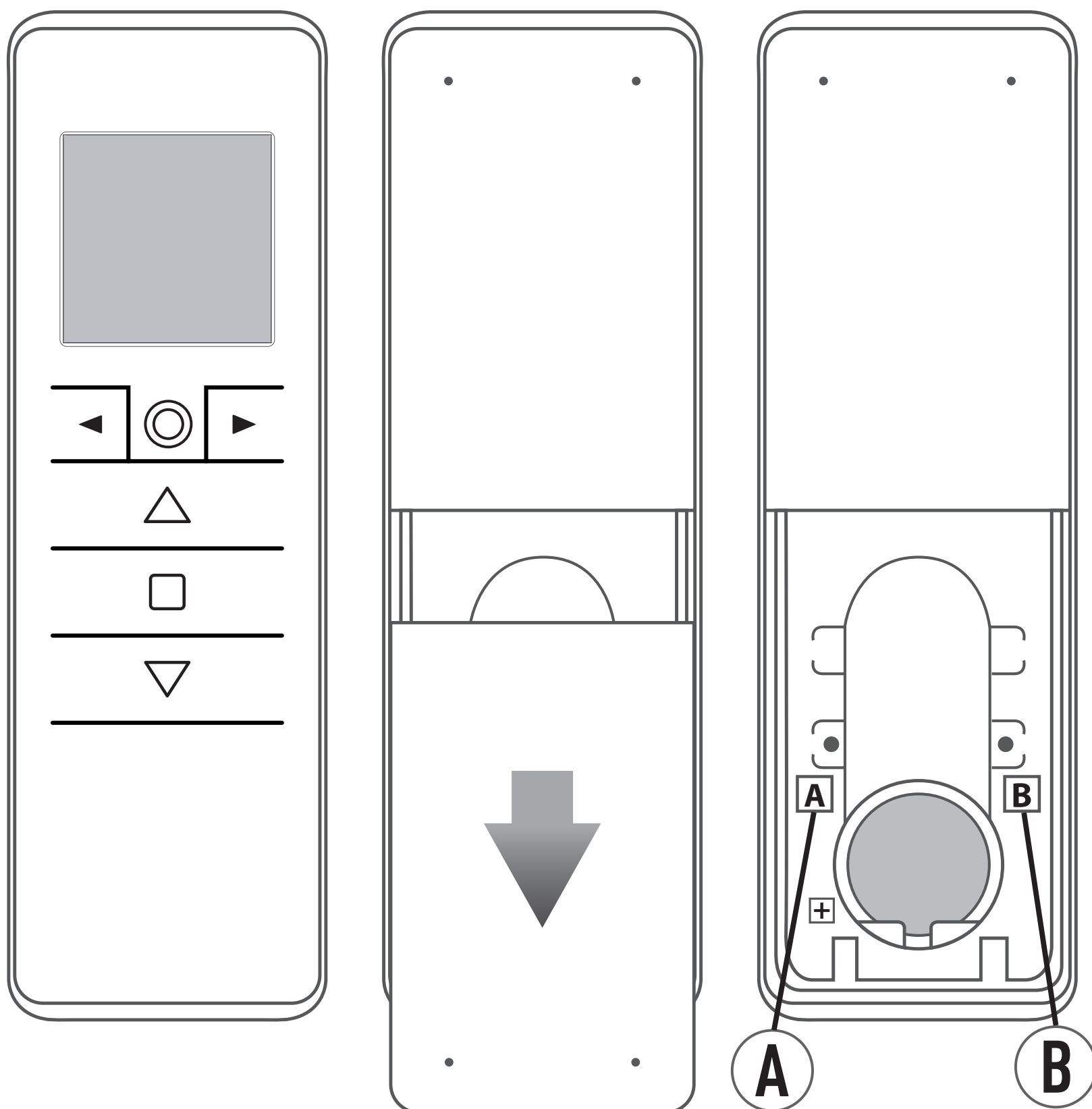

△ MONTÉE □ STOP ▽ DESCENTE

◀ ▶ Sélection canal

Ⓐ **PROG-TX** Appairage de l'émetteur

⊙ Mode de contrôle par canal ou par groupe

Ⓑ **PROG-FC** Réglage fins de course



SÉLECTION D'UN CANAL / GROUPE

1

En appuyant séquentiellement sur le bouton circulaire, la télécommande passe du **mode monocanal au mode commande groupée**.

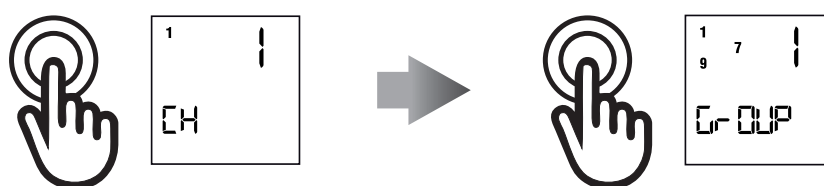

A

Mode monocanal: faites défiler les canaux avec les boutons fléchés (◀ / ▶) : chaque canal est identifié par un numéro.

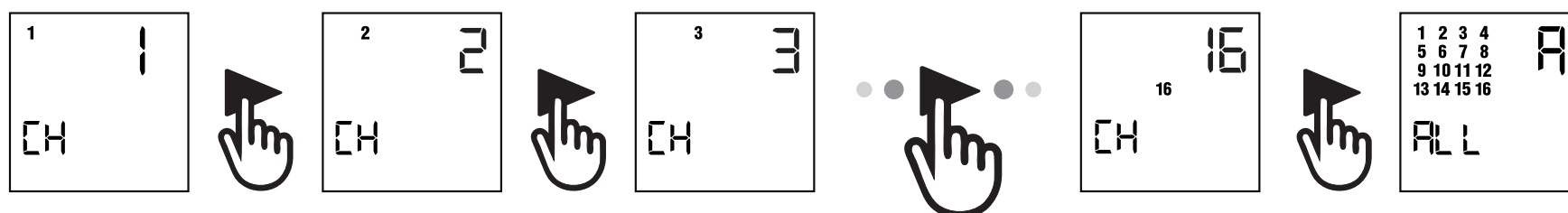

B

Mode commande groupée*: la premier groupe qui apparaît est le groupe comprenant tous les canaux (ALL). Faites défiler les groupes pré-établis avec les boutons fléchés (◀ / ▶) : chaque groupe est identifié par un numéro.

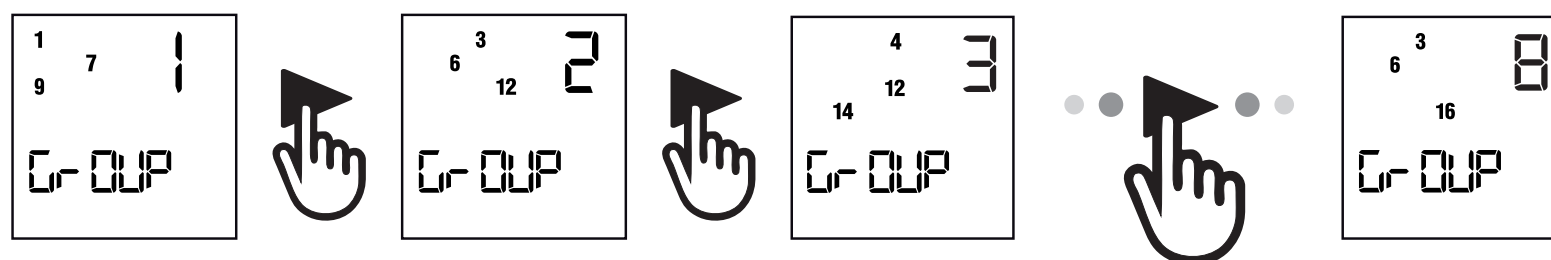

***Remarque:** seuls les groupes qui ont été créés précédemment (voir section ci-dessous) apparaîtront. Aucun groupe n'apparaîtra s'il n'a pas été créé précédemment.







PERSONNALISATION DES GROUPES

1	Appuyez brièvement sur le bouton rond pour entrer en mode de contrôle des groupes.	
2	Pour créer un groupe, appuyez sur les deux boutons fléchés (◀ / ▶) pendant 2 secondes. L'icône SEL apparaît et le canal 1 commence à clignoter.	
3	À l'aide des boutons fléchés (◀ / ▶), faites défiler jusqu'au canal à insérer dans le groupe.	
4	Appuyez pendant 2 secondes sur les deux boutons fléchés (◀ / ▶) pour sélectionner le canal. Puis sélectionnez les autres canaux de la même manière.	
5	Lorsque tous les canaux souhaités du groupe ont été insérés, appuyez sur le bouton MONTE, STOP ou DESCENTE pour confirmer le groupe. Le groupe est identifié par un numéro qui sera établi par le premier numéro disponible de 1 à 8.	

Remarque: seuls 8 groupes peuvent être créés.

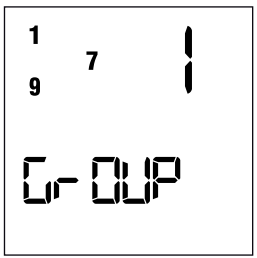

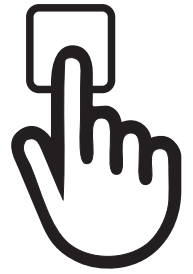
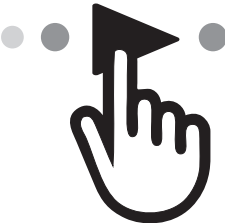

SUPPRIMER DES GROUPES

1	Accédez à l'écran de groupe en appuyant sur le bouton rond.	 → 
2	Appuyez sur le bouton rond et maintenez-le appuyé jusqu'à ce que s'affiche l'icone DEL G à l'écran.	 → 
3	Appuyez sur le bouton STOP pour accéder au mode de suppression de groupes.	
4	Parcourez les groupes enregistrés à l'aide des flèches gauche et droite.	 → 
5	Une fois le groupe à supprimer sélectionné, appuyez sur le bouton STOP pour confirmer la suppression.	 ✓

Remarque: le mode de suppression des groupes peut être quitté à tout moment en appuyant à nouveau sur le bouton rond.

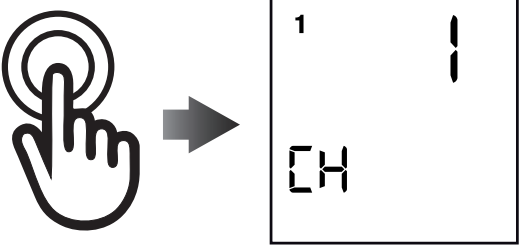
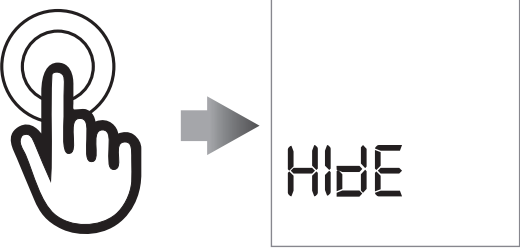

CACHER LES CANAUX

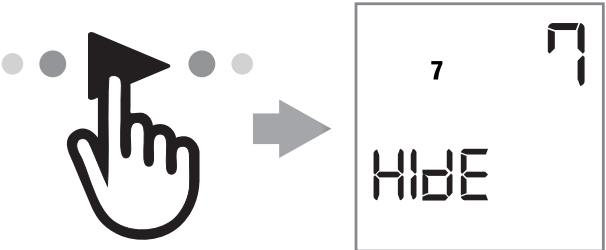
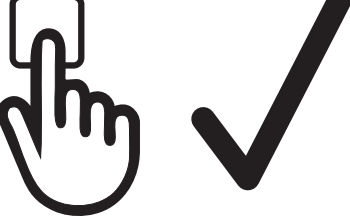
1	Assurez-vous que l'écran de sélection des canaux est visible, il peut être modifié en appuyant sur le bouton rond.	
2	Appuyez sur le bouton rond et maintenez-le enfoncé jusqu'à ce que s'affiche l'icone H I d E à l'écran.	
3	Appuyez sur le bouton STOP pour entrer dans le mode H I d E canaux.	
4	En appuyant sur les flèches gauche et droite, vous sélectionner les canaux à cacher.	
5	Une fois que les canaux cachés sont sélectionnés, appuyez sur le bouton STOP pour confirmer les chiffres à l'écran clignoteront rapidement pour confirmation.	

Remarque: les canaux peuvent être affichés en utilisant le même processus. Désélectionnez simplement les canaux.



PROGRAMMATION DE L'ÉMETTEUR

ATTENTION : Dans le cas d'une installation avec plusieurs moteurs avec récepteur, pendant la première programmation il est nécessaire d'alimenter **un seul moteur à la fois** afin d'éviter toute interférence avec les autres.

1 Alimenter le moteur à programmer

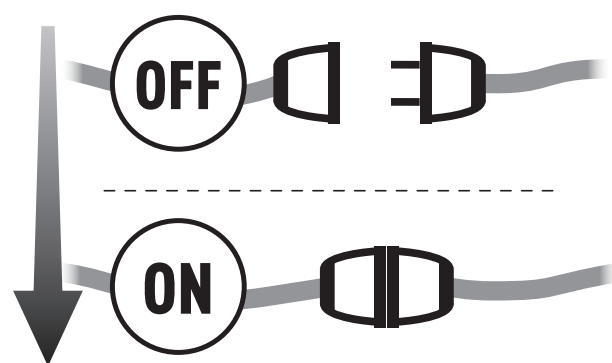

2 Appuyer et maintenir appuyé sur le bouton PROG-TX jusqu'à ce que le moteur commence à tourner

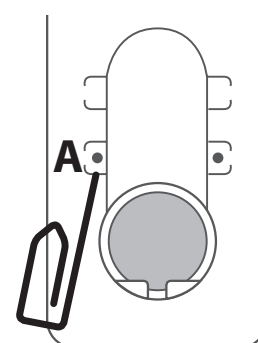

3 Vérifier le sens de rotation du moteur et relâcher le bouton PROG-TX. Le moteur s'arrête.

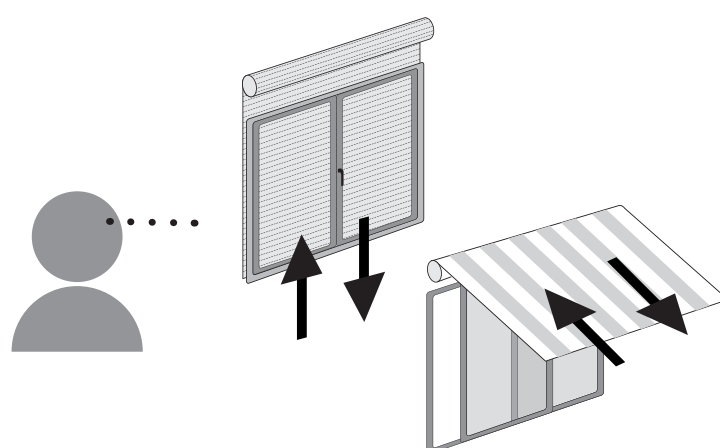

4 Dans les 5 secondes successives, appuyer sur le bouton correspondant (MONTÉE si le moteur tourne dans le sens de la montée ou DESCENTE dans le cas contraire). L'émetteur est mémorisé et synchronisé avec le sens de rotation du moteur

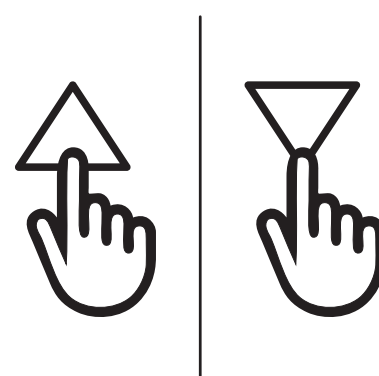



AJOUTER UN EMETTEUR

1

Appuyer et maintenir appuyé sur le bouton PROG-TX d'un émetteur **déjà programmé** jusqu'à ce que le moteur commence à tourner

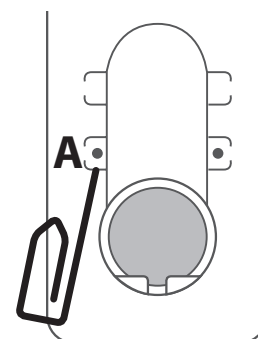
**2**

Vérifier le sens de rotation du moteur et relâcher le bouton PROG-TX. Le moteur s'arrête.

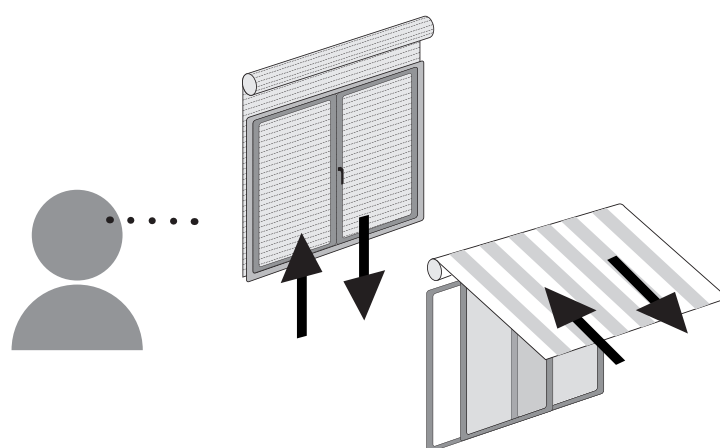
**3**

Dans les 5 secondes successives, appuyer sur le bouton correspondant (MONTÉE si le moteur tourne dans le sens de la montée ou DESCENTE dans le cas contraire) **d'un nouvel émetteur**. L'émetteur est mémorisé et synchronisé avec le sens de rotation du moteur

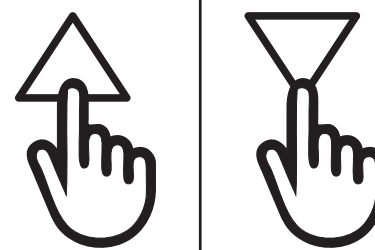



CONTRÔLE/CHANGEMENT DE ROTATION

IMPORTANT : le changement de rotation doit être effectué avant le réglage des fins de courses sinon un nouveau réglage sera nécessaire.

En appuyant sur le bouton MONTÉE ou DESCENTE le moteur doit MONTER ou DESCENDRE, dans le cas contraire, pour changer de rotation il faut :

1

Appuyer et maintenir appuyé sur le bouton PROG-TX jusqu'à ce que le moteur commence à tourner.

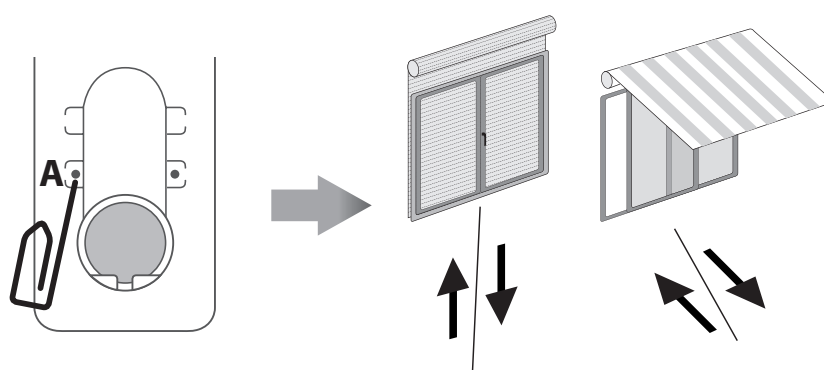
**2**

Appuyer sur STOP : le moteur fait un petit mouvement dans les deux sens de rotation.
La rotation a été inversée.

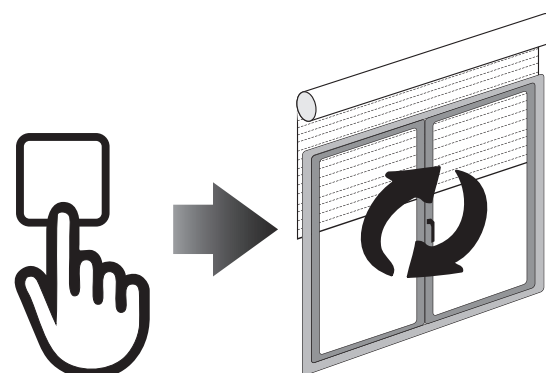



EFFACER UN EMETTEUR

Appuyer et maintenir appuyé sur le bouton PROG-TX et STOP de l'émetteur à effacer jusqu'à ce que le moteur fasse un petit mouvement d'aller-retour.

Seul l'émetteur utilisé lors de cette procédure a été effacé de la mémoire du moteur.

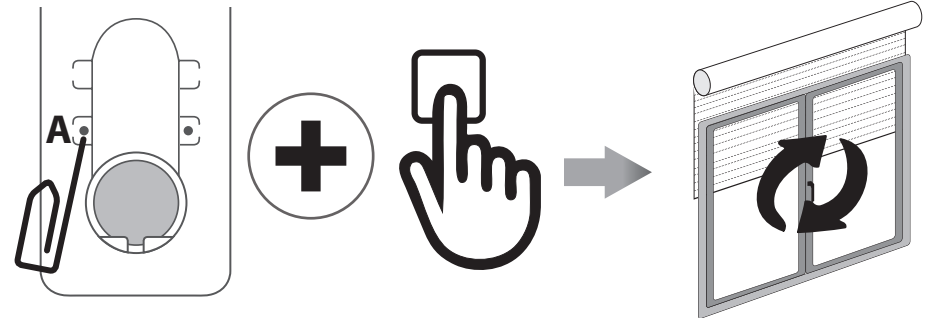

EFFACER LA MEMOIRE DU MOTEUR

Option 1 - En utilisant un émetteur déjà programmé

Appuyer et maintenir appuyé sur les boutons PROG-TX et STOP jusqu'à ce que le moteur fasse un bref aller-retour et, après une pause, un deuxième aller-retour plus long.

La mémoire est maintenant vide.

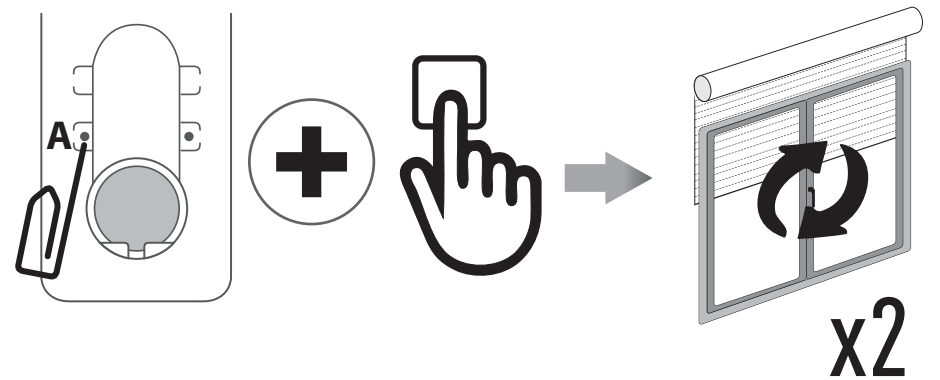

Option 2 - Sans utiliser un émetteur déjà programmé

1

Couper l'alimentation du moteur puis réalimentez-le.

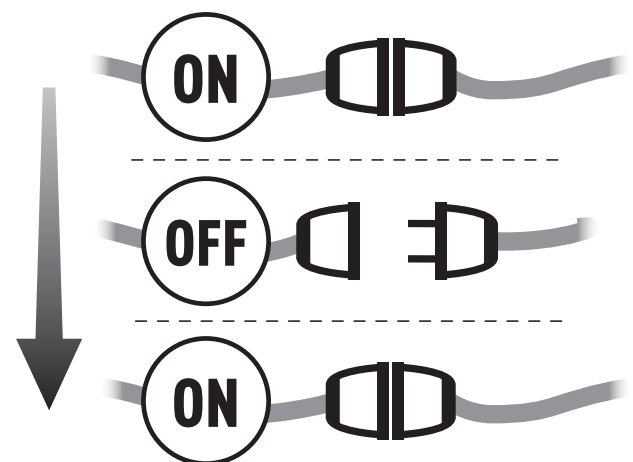

2

Dans les 8 secondes qui suivent, en utilisant un nouvel émetteur Gapos, appuyer et maintenir appuyé sur les boutons PROG-TX et STOP jusqu'à ce que le moteur fasse un long aller-retour.

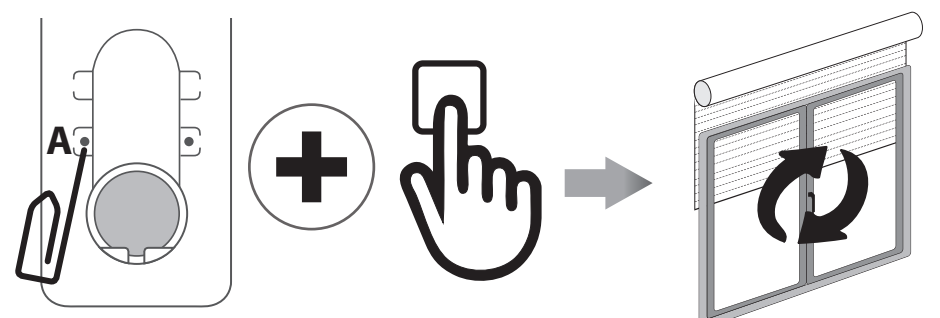



RÉINITIALISATION DE L'ÉMETTEUR

La réinitialisation d'usine annulera tous les canaux masqués et supprimera tous les groupes personnalisés.

1

Retirez le couvercle des piles à l'arrière de l'émetteur et retirez la pile.

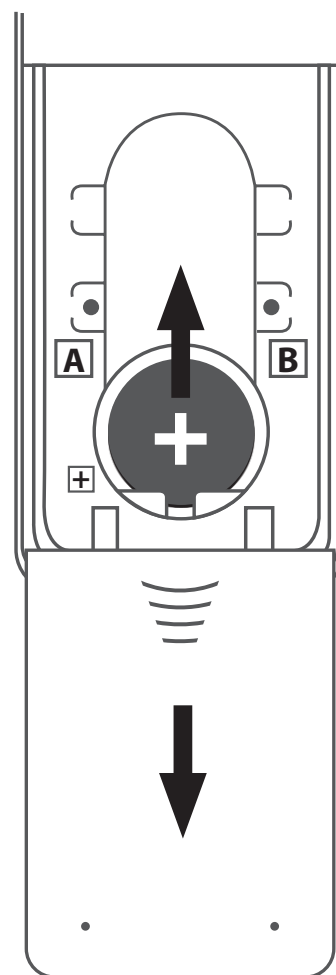
**2**

Appuyez sur le bouton rond et maintenez-le enfoncé tout en réinsérant la pile. Une fois que l'écran se rallume et affiche `RESET`, le bouton rond peut être relâché.

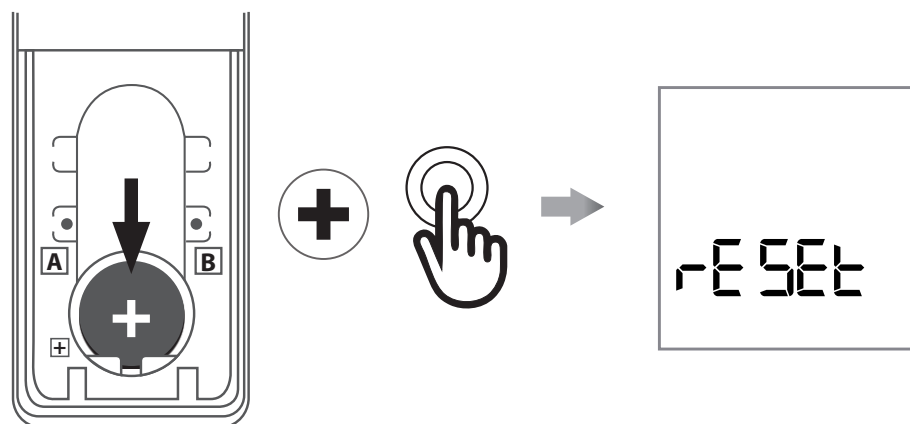
**3**

Après environ 3 secondes, l'émetteur démarrera et tous les canaux apparaîtront et tous les groupes précédemment créés seront supprimés.



REGLAGE DES FINIS DE COURSES (pour moteurs avec fins de courses électroniques)

ATTENTION: TOUJOURS PROGRAMME LA FIN DE COURSE HAUTE EN PREMIER

1	Appuyer et maintenir appuyé su le bouton PROG-FC jusqu'à ce que le moteur fasse un aller-retour. Note: pendant le "mode de programmation" le fonctionnement est en homme mort.	
2	Appuyer et maintenir appuyé sur le bouton MONTÉE et attendre que le volet/store arrive à la position de fin de course HAUTE souhaitée.	
3	Appuyer sur STOP pour fixer la position HAUTE. Le moteur fait un bref aller-retour.	
4	Appuyer et maintenir appuyé sur le bouton DESCENTE et attendre que le volet/store arrive à la position de fin de course BASSE souhaitée.	
5	Appuyer sur STOP pour fixer la position BASSE. Le moteur fait un aller-retour.	

Note: Un réglage affiné des fins de course est possible pour la position HAUTE et BASSE en appuyant une deuxième fois le bouton PROG-FC : le moteur tournera lentement par petites saccades vers la position de fin de course désirée. Appuyer toujours sur le bouton STOP pour mémoriser la position.

RÉGLAGE AUTOMATIQUE DES FINIS DE COURSES

Le réglage automatique des fins de course avec capteur de couple est possible pour les volets roulants avec butée sur lame finale ou dans les coulisses plus verrous automatiques ainsi que les stores coffres. ATTENTION: En cas de doute restez en manuel. Appuyer et maintenir appuyé sur le bouton MONTÉE jusqu'à ce que la lame finale touche le caisson du volet ou que la barre de charge touche la cassette du store. Un bref aller-retour indiquera que la position HAUTE a été mémorisée. La même procédure peut être suivie pour le réglage de la fin de course BASSE mais seulement pour les volets (avec verrous automatiques) ou stores Zip équipées de motorisation JX.

INTERMEDIATE POSITION

EMITTO SMART16



REGLAGE DE LA POSITION INTERMEDIAIRE

(pour moteurs avec fins de courses électroniques)

1

Déplacer le volet/store à la position intermédiaire désirée.

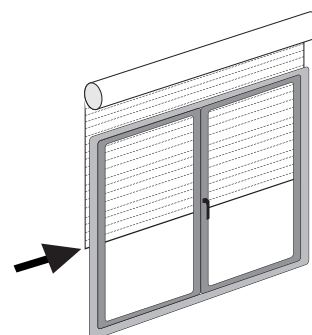

2

Appuyer en même temps sur MONTÉE et DESCENTE jusqu'à ce que le moteur fasse un aller-retour.
La position intermédiaire est mémorisée.

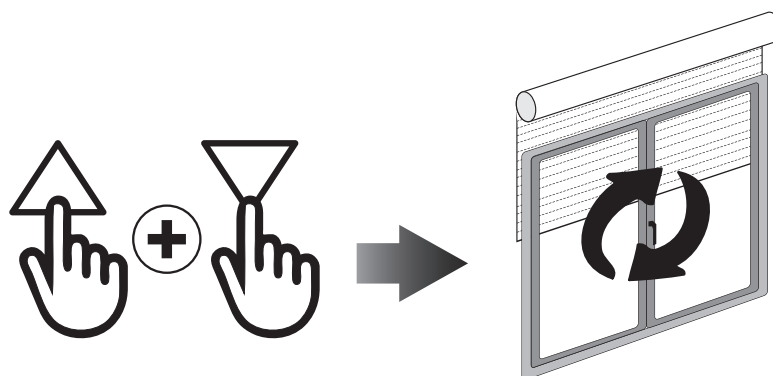

ATTEINDRE LA POSITION INTERMEDIAIRE

Appuyer et maintenir appuyé sur le bouton STOP pendant au moins 3 secondes

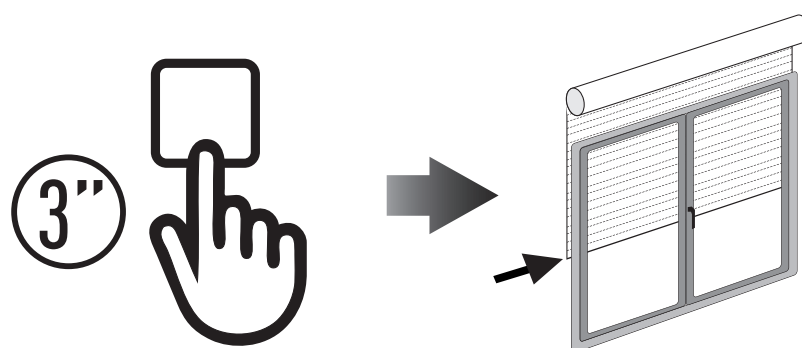

EFFACER LA POSITION INTERMEDIAIRE

Appuyer simultanément sur les boutons MONTÉE et DESCENTE jusqu'à ce que le moteur fasse un bref aller-retour.

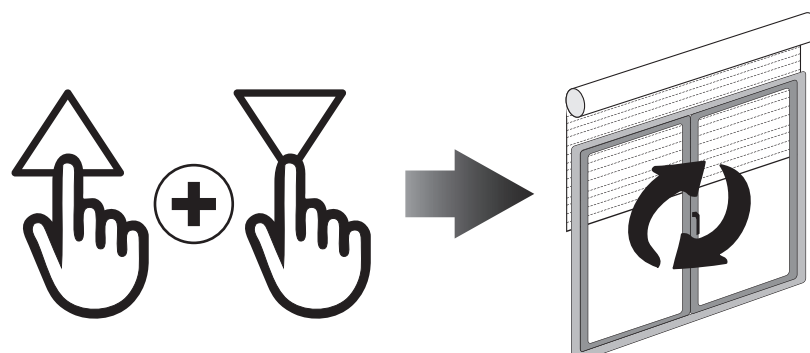



RÉGLAGE DE L'HORLOGE

(Remarque: l'horloge est au format 24 heures)

1

À partir de l'écran des canaux ou des groupes, maintenez le bouton rond enfoncé jusqu'à ce qu'apparaisse **HIDE** ou **DEL** à l'écran. Appuyez à nouveau sur le bouton rond et l'écran de l'horloge apparaîtra.

2

Appuyez sur le bouton STOP pour accéder au menu.

3

Réglez l'heure à l'aide des boutons MONTÉE / DESCENTE et appuyez sur le bouton STOP pour confirmer.

4

Réglez les minutes à l'aide des boutons MONTÉE / DESCENTE et appuyez sur le bouton STOP pour confirmer.

5

Sélectionnez le jour de la semaine à l'aide des boutons fléchés ◀ / ▶ et appuyez sur le bouton STOP pour confirmer.
OFF apparaît maintenant à l'écran. En utilisant les boutons fléchés (◀ / ▶) vous pouvez faire défiler entre **OFF** et **On** pour choisir entre l'affichage ou non de l'horloge en mode veille.

Remarque: pendant le fonctionnement, l'horloge s'affiche uniquement en mode automatique ou en mode aléatoire (voir la section: «CHANGER LE MODE DE PROGRAMMATION »)



CREER ET MODIFIER UNE PROGRAMMATION

1

Après avoir réglé l'horloge, à partir de l'écran des canaux ou des groupes, maintenez le bouton rond enfoncé jusqu'à ce qu'apparaisse **HIDE** ou **DEL** à l'écran. Appuyez à nouveau sur le bouton rond deux fois jusqu'à ce que l'écran est atteigne **PROG**. Appuyez sur STOP pour entrer dans le menu.

2

Les 6 horaires peuvent maintenant être choisis : **1 2 3 4 5 6**
Utilisez les boutons fléchés **◀ / ▶** pour sélectionner le programme à créer ou à modifier. Une fois le programme sélectionné, appuyez sur le bouton STOP pour confirmer.

3

Utilisez les boutons fléchés **◀ / ▶** pour sélectionner le jour de la semaine :
Su Mo Tu We Th Fr Sa

4

Appuyez sur les boutons **MONTÉE / DESCENTE** pour sélectionner ou désélectionner un ou plusieurs jours de la semaine. Lorsque vous avez terminé de sélectionner le ou les jours désiré(s), appuyez sur STOP pour confirmer.
Remarque: lorsque le jour de la semaine clignote lentement, le jour n'est pas sélectionné et lorsque le jour de la semaine clignote rapidement, le jour a été sélectionné.

5

Utilisez les boutons **MONTÉE / DESCENTE** pour sélectionner l'heure. Appuyez sur STOP pour confirmer.

6

Utilisez les boutons **MONTÉE / DESCENTE** pour sélectionner les minutes. Appuyez sur STOP pour confirmer.

7

Choisissez l'ordre à envoyer. Utilisez les boutons **MONTÉE / DESCENTE** pour sélectionner entre l'ordre **MONTÉE** et l'ordre **DESCENTE** ainsi que la position intermédiaire. Appuyez sur STOP pour confirmer.

8

Choisissez les canaux à ajouter à la programmation. Utilisez les boutons fléchés **◀ / ▶** pour vous déplacer entre les canaux, et les boutons **MONTÉE / DESCENTE** pour sélectionner ou désélectionner le canal. Appuyez sur le bouton STOP pour créer la programmation.
Remarque: lorsque le canal clignote lentement, le canal n'est pas sélectionné et lorsque le canal clignote rapidement, le canal a été sélectionné.
La programmation est maintenant terminée



EFFACER PROGRAMMATION

- 1** À partir de l'écran des canaux ou des groupes, maintenez le bouton rond enfoncé jusqu'à ce qu'apparaisse **HIDE** ou **DEL** à l'écran. Appuyez à nouveau trois fois sur le bouton rond jusqu'à ce que s'affiche à l'écran **DEL P**.
- 2** Appuyez sur le bouton STOP pour accéder au menu.
- 3** Sélectionnez le programme à supprimer et appuyez sur le bouton STOP pour confirmer. La programmation est maintenant supprimée.

CHANGER LE MODE DE PROGRAMMATION

La programmation peut être changée entre le mode automatique [**AUT**], le mode aléatoire [] and et le Mode manuel [**pas d'icône**].

Le mode de fonctionnement peut être changé en appuyant rapidement sur les boutons fléchés ◀ / ▶ simultanément. À chaque pression sur les boutons, l'émetteur passera de manuel à automatique, à aléatoire, à manuel, etc. En mode automatique et en mode aléatoire, l'horloge apparaîtra sur l'écran au lieu du canal ou du lettrage des groupes.

Mode manuel : l'émetteur fonctionne uniquement en appuyant manuellement sur les boutons MONTÉE, STOP et DESCENTE des canaux ou des groupes.

Mode automatique : L'émetteur fonctionnera en mode manuel mais surtout en automatique en fonction des horaires programmés.

Mode aléatoire : l'émetteur fonctionnera en mode manuel ainsi qu'en automatique mais les programmations s'exécuteront avec un délai de 0 à 30 minutes. Par exemple, si le programme est réglé pour s'éteindre à 8h00, en mode aléatoire, la programmation s'exécutera entre 8h00 et 8h30.

REEMPLACEMENT DES PILES

EMITTO SMART16



Enlever le capot et retirer les piles.

Insérer la nouvelle pile en respectant la polarité.

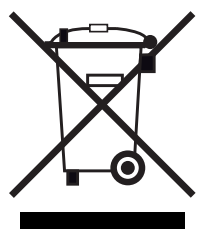
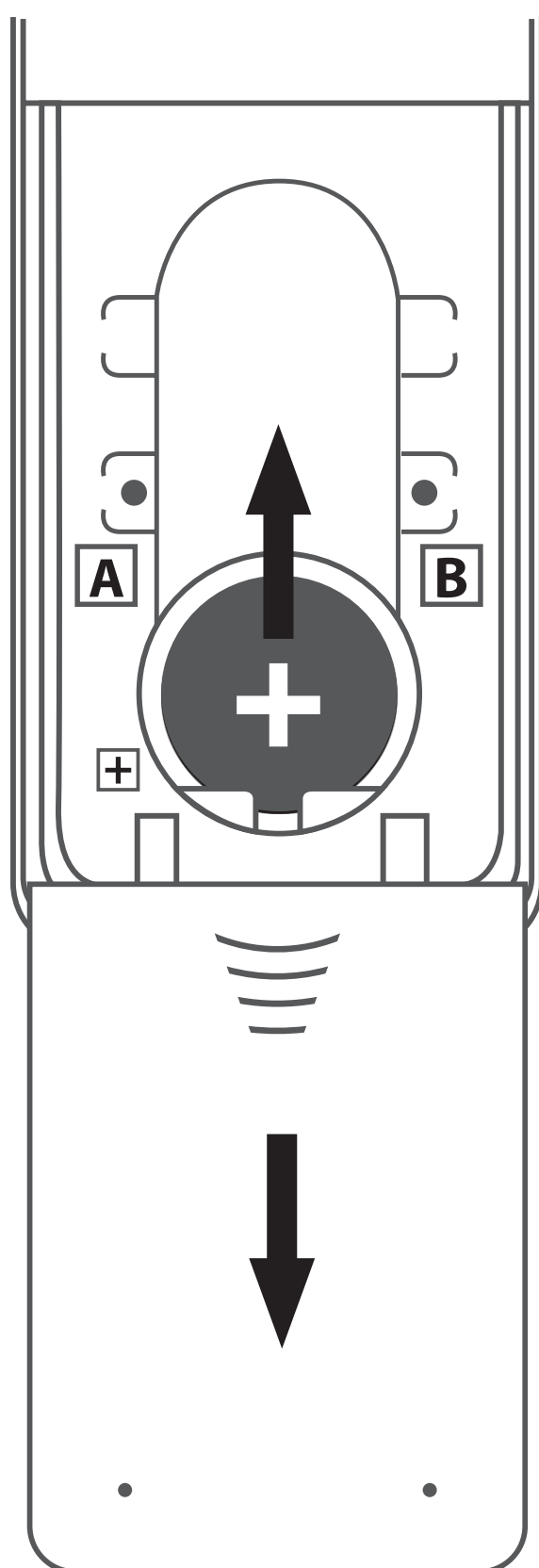

IMPORTANT : La pile contient des substances polluantes. Une fois enlevée, elle doit être déposée dans les points de collecte prévus à cet effet.

